

日立 IH クッキングヒーター(ビルトインタイプ)

設置説明書

3機種共通の設置説明書になっています。

トッププレート幅60cm

型式 HT-B6	ブラック
型式 HT-B6S	シルバー(ブラックトップ)
型式 HT-B60S	シルバー

設置される方へのお願い

- この設置説明書は天ぷら鍋、保証書、取扱説明書、カンタンご使用ガイドとともに必ずお客様にお渡しください。
- 本体設置時に、トッププレートや操作部ユニットを分解しないでください。
- 試運転を必ず行い、お客様へ正しい使いかたをご説明ください。

安全のため必ずお守りください

設置をする前に、この設置説明書をよくお読みになり、正しく設置をしてください。

ここに示した注意事項は、

表示内容を無視して誤った使いかたや設置や工事をしたときに生じる危害や損害の程度を、次の表示で区分し、説明しています。



警告

この表示の欄は、「死亡または重傷を負うことが想定される」内容です。



注意

この表示の欄は、「傷害を負うことが想定されるか、または物的損害の発生が想定される」内容です。

絵表示の例



「警告や注意を促す」内容のものです。



してはいけない「禁止」の内容です。



実行しなければならない「指示」内容のものです。

警告



設置は、この「設置説明書」に従って、確実に
行う(ブレーカーは「切」にして行ってください)
設置に不備があると、漏電・火災の原因



電気配線工事は、電気設備技術基準等関連する
法令・規則等に従って必ず「法的有資格者」
が行う
接続・固定が不完全な場合は、漏電・火災の原因



200V-30A以上の専用回路と漏電しゃ断器
を設置する
この工事をしないと、配線部が異常発熱する恐れが
あり、感電・火災の原因



アース線を
接続せよ

アース工事は、電気設備技術基準等関連する
法令・規則等に従って必ず「法的有資格者」
によるD種接地工事を行う

アース線はガス管、水道管、避雷針、電話のアース線
に接続しないこと
漏電時に感電の恐れ



分解・修理・改造は行わない
発火・異常動作してけがをする恐れ

分解禁止



設置は、製品の重量に十分に耐える所に確実に
行う
耐重量不足や取付が不完全な場合、製品の落下や転
倒によりけがをする恐れ

注意



トッププレートに衝撃を加えない
万一ひびが入ったり割れると、過熱・異常動作・感
電の原因
※トッププレートの上に乗ったり物を落としたりしない。



カウンタートップの材料は、耐熱材料のものを使う
熱硬化樹脂化粧板(JIS K 6903)またはこれと同
等以上の耐熱性を有する材料
耐熱性の低い材料を使用すると、変形・火災の原因
※ニス引きのものは変色するため、使わないでください。



試運転中は、トッププレートやグリルなどの
高温部に触れない
やけどの恐れ







製品近傍のシステムキッチンの材料は、95℃
以上に耐えるものを使う
システムキッチンの変色・変形の原因になります。

設置をされる方へのお願い

- このIHクッキングヒーターは、適切な電気工事と設置がされていけませんと性能が十分発揮できないばかりか、過熱などの危険が生じる場合がありますので、この設置説明書をよくお読みのうえ、適切な設置をお願い致します。システムキッチンなどに組込んでください。
- 電気工事は、必ず「電気工事士」の免許をお持ちの方が行ってください。
- 設置完了後は、「設置完了後の確認」を行い、お客様へご説明ください。
- 付属品の確認をしてください。
- ガスの配管やガスメーター、ガス栓等のガス工作物は無断で撤去しないでください。法令により規制されていますので、事前にガス事業者へ連絡してください。

※取扱説明書、保証書、カンタンご使用ガイドがあることを確認してください。

上ルーバー	吸・排気カバー	焼 網	天ぷら鍋
1個 	2個 	1個  グリルの中にセットされています。	1個 

⚠️お願い



設置するときは、火災予防条例に基づき、必ず可燃物との離隔距離を守り、離隔距離が近いと火災の原因



電源電線およびアース線は、プラグを外して直結しない
漏電やショートによる感電・発火の原因



プラグの刃および刃の取付面に、ほこりが付着していないことを確認し、ガタのないよう根元まで確実に差し込む
ほこりが付着したり、接続が不完全な場合、感電や火災の原因

電気工事

必ず電気工事士の免許をお持ちの方が行ってください。

- IHクッキングヒーターは、専用回路(1台のクッキングヒーターに1分岐回路)を設置してください。

専用回路、漏電しゃ断器の設置

- 専用回路、漏電しゃ断器を設置してください。

専用回路	漏電しゃ断器
ブレーカー付き単相200V・30A	定格電流:30A 感度電流:15mA

※三相200V(動力電源)には接続しないでください。

屋内配線用電線、コンセントの形状

- IHクッキングヒーター用のコンセントは規格で次のようなものが標準品となっていますので、事前にご確認の上、設置してください。

器具の容量	幹線の太さ	コンセントの形状
30A	φ2.6mm	 単相200V用(接地極付)250V-30A

※D種接地工事(100Ω以下)を必ず行ってください。

各部のなまえ

本体

※イラストは、HT-B60Sで説明しています。

※この機器は一般家庭用です。業務用にはお使いにならないでください。

上面操作・表示部

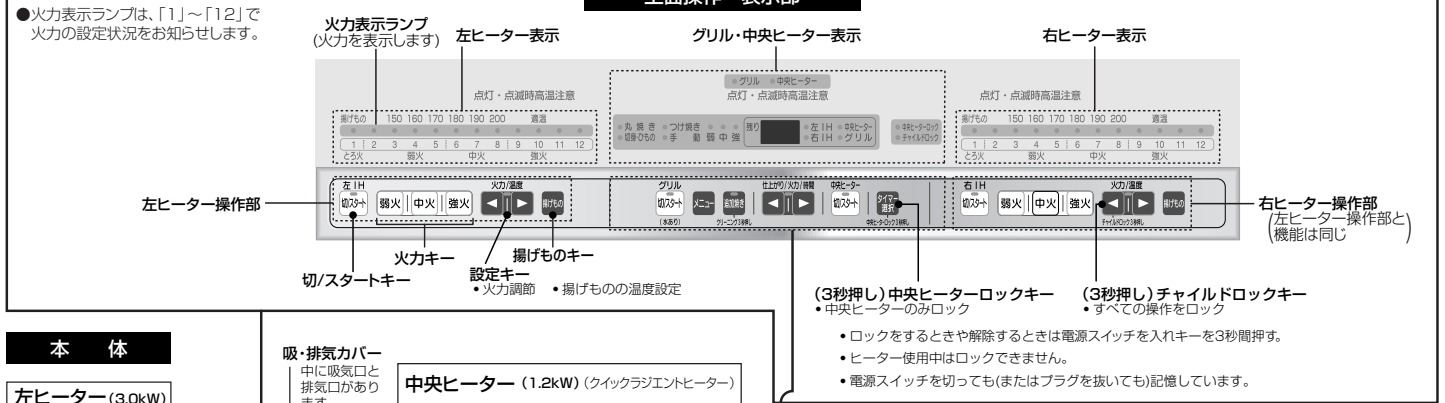

本体

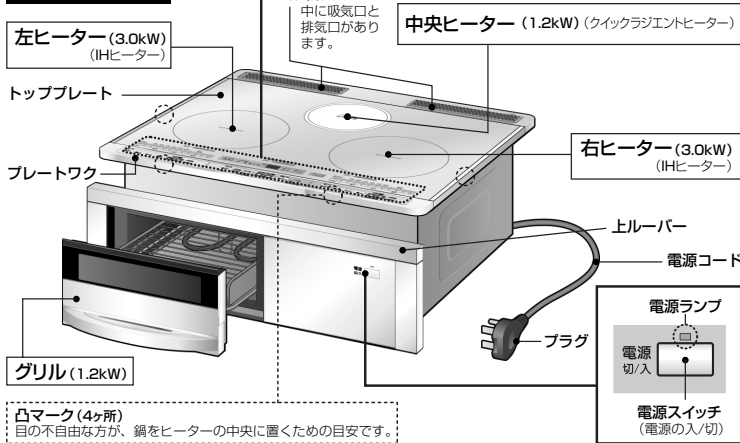

●グリル・中央ヒーター操作部

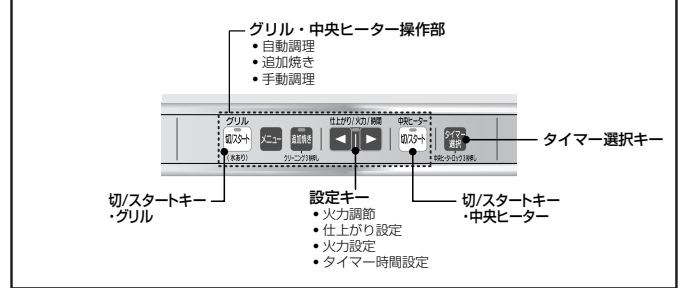

設置場所の確認

- 火災予防条例、電気設備技術基準第59条に従って設置してください。
- カウンタートップは熱硬化樹脂化粧板 (JIS K 6903) と同等以上の耐熱性があるものを使用してください。ニス引きのものは変色しますので使わないでください。
- 製品の金属部がシステムキッチンの金属部と接触する場合、建造物の壁中の金属 (メタルラスなど) とシステムキッチンの金属部を接触しないようにするか、またはIHクッキングヒーターの金属部がシステムキッチンの金属部に接触しないように取り付けてください。
- 製品は水平に設置してください。
- 製品は火災予防上、可燃物との間を図のように離して取り付けてください。

■このクッキングヒーターは「消防法 設置基準」に基づく試験基準に適合しております。建築物の可燃物から図のように離して設置してください。

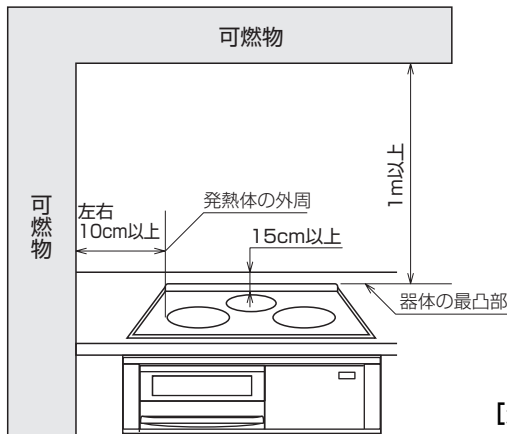

IHクッキングヒーターの前面はできるだけ広く (60cm以上) 空けて通行時や冷蔵庫・家具等の扉が当たらないようにしてください。

■左記寸法がとれない場合には、不燃材による防熱板を取り付けてください。

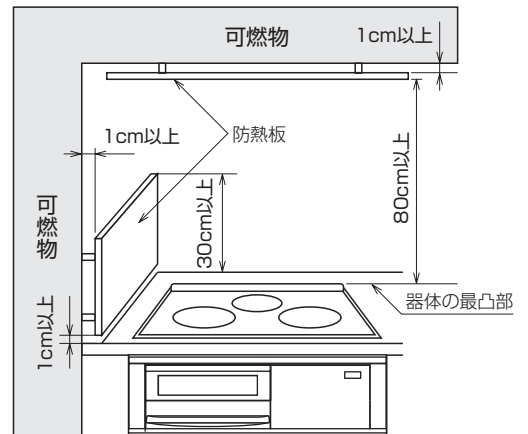

防熱板はこれを設けたとき、機器周囲の木壁温度が室温35℃の時100℃を越えない断熱性を有すること。

システムキッチンの加工寸法

(単位：mm)

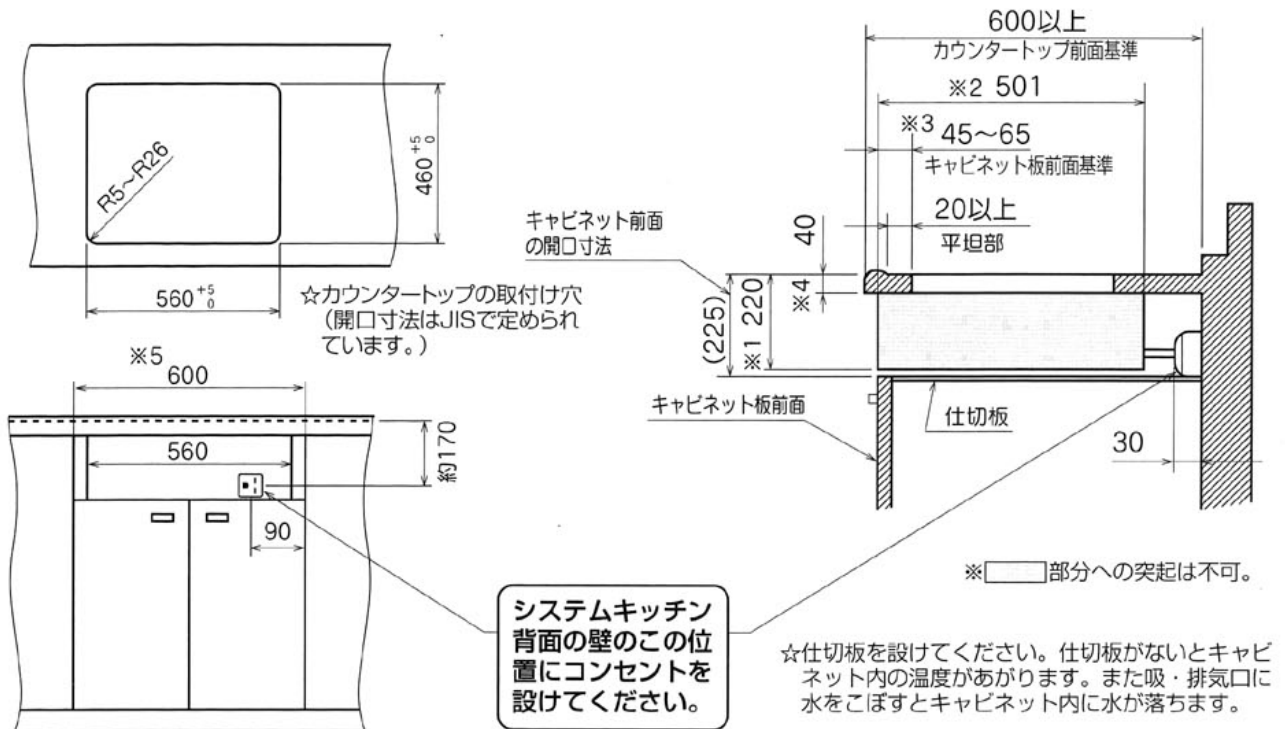

- ※1、※2の寸法は製品寸法ですので、この部分への突起物がないようにしてください。
- ※1は標準仕様でキャビネット前面の開口寸法は225mm対応となっておりますので、開口寸法が240mm以上で隙間が生じた場合は、別売の下ルーバーをご使用ください。
- ※3の寸法はカウンタートップの穴位置の基準を示し、この範囲であれば設置できます。
- ※4のカウンタートップの厚みは、40mmを基準としていますので、厚さが30mmの場合には、別売の上ルーバーをご使用ください。
- ※4が40mm以上の時は、上ルーバーが接触するので設置できません。
- ※5の寸法は、キャビネット前面の開口寸法で奥行き20mmまで必要な空間です。

キャビネットの背面に背板がある場合は、次の加工を行ってください

- カウンタートップと背板の間(※1)が50mm以下の場合、後固定金具が通るよう切り欠きを設けてください。

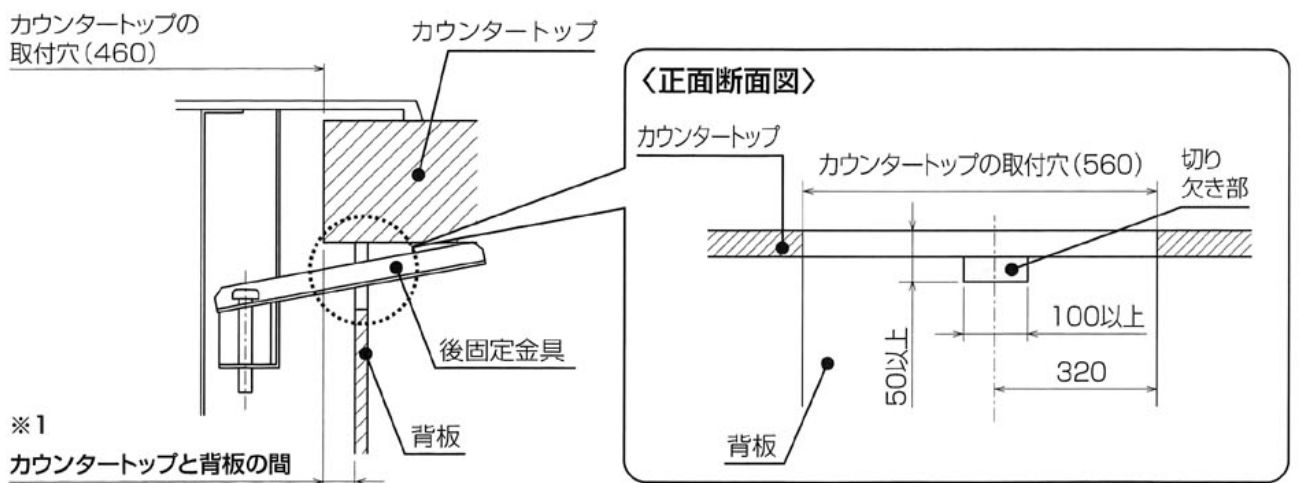

製品寸法図

(単位：mm)

上面図

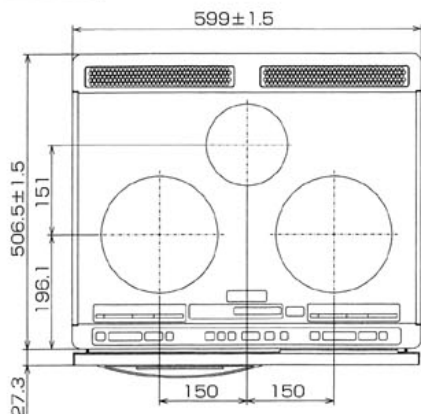

前面図

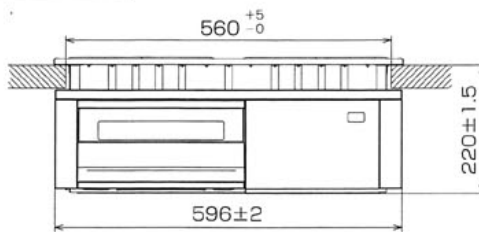

後面図

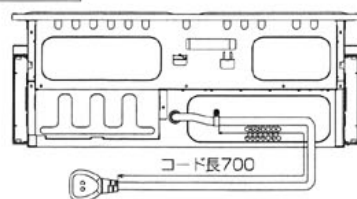

側面図

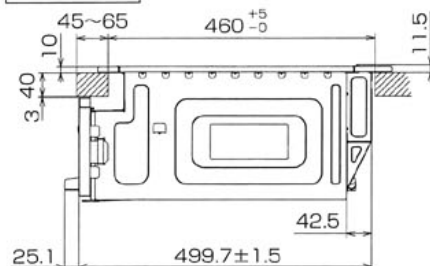

ビルトイン電気オープンレンジを設置する場合は、次の作業を行ってください。

●ビルトイン電気オープンレンジ(MRO-SK201, MRO-SK201B)に付属の「排気筒」をIHクッキングヒーターに接続してください。

① IHクッキングヒーターの背面に取り付けてある排気筒挿入口カバーを外し、止めネジを同じ場所に止めます。

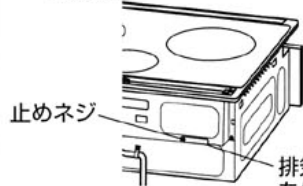

IHクッキングヒーター背面

② IHクッキングヒーターの吸・排気カバーを外す

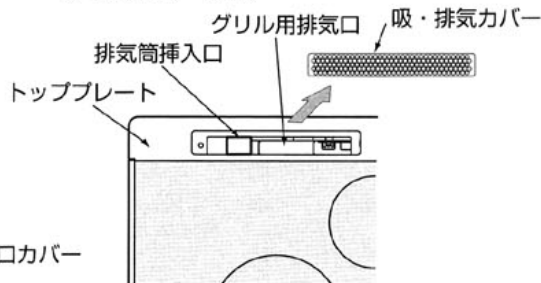

※詳細はビルトイン電気オープンレンジの設置説明書をご覧ください。

③ ビルトイン電気オープンレンジに付属している排気筒を挿入してねじ止める

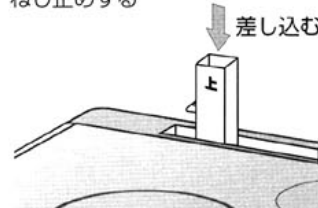

設置前の準備

※金属端面が多いため、けがをしないように注意してください。

- 1 「設置をされる方へのお願い(2ページ)」を参照し、付属品の確認をする
- 2 グリルドア、受皿、焼網を取り外す
●とってを持って引き出し、そのまま斜め上に引き上げる。
- 3 吸・排気カバーを取り外す
- 4 前固定金具(本体に取り付け済み)のネジを30mm程ゆるめませう。

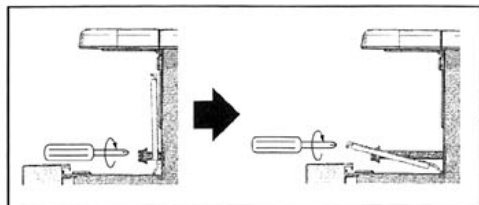
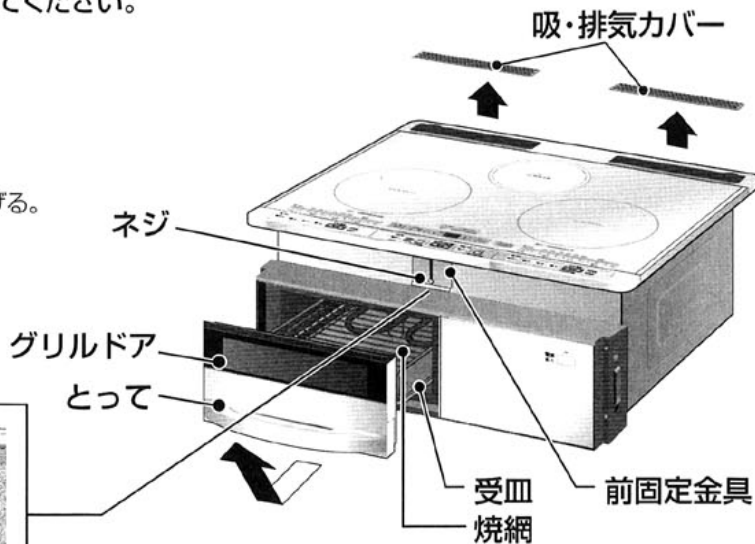

5

設置方法

必ずブレーカーをしゃ断して設置を行ってください。

※トッププレートは、外さないでください。

1 プラグを差し込む

- カウンタートップに傷をつけないよう、段ボール板を敷いてください。

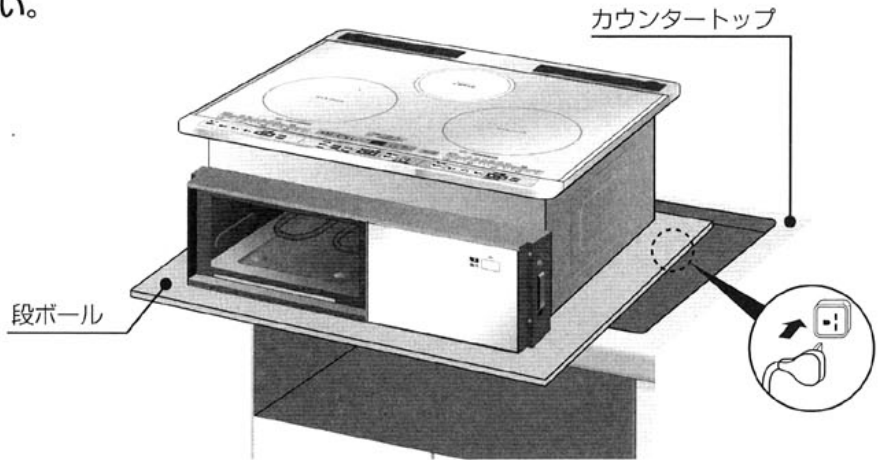

2 カウンタートップに本体の前面を挿入してから全体をはめ込む

- はめ込み時は、前面のスイッチや前板をカウンタートップに当たらないように注意してください。(傷がつく原因)
- 電源コードを本体底面とキャビネットの間に挟まないようご注意ください。(本体が浮き、すき間がばらつく原因)
- プレートワク裏側のパッキングがめくれれたりはみ出したりしない様に注意してください。
- カウンタートップと本体のトッププレートのすき間が全周にないことを確認してください。

カウンタートップが反っているなどですき間がある場合は別売のポウスイテープ(HTC-4CB 031:メーカー希望小売価格525円(税抜500円、2008年1月現在))を用いすき間を塞いでください。(水浸入防止のため)

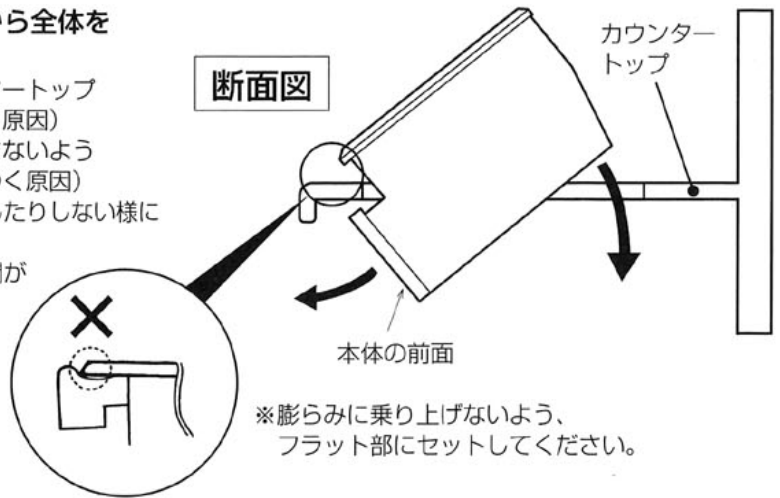

3 上ルーバーを取り付け、本体の位置を調整する

- 左右側面の差し込み口に、上ルーバーの突起部を差し込んでください。
- プレートワクとカウンタートップの取付穴の距離が図Aの寸法となるよう本体の位置を調節してください。
- 上ルーバーとキャビネットの左右側面とのすき間が均一になるよう本体位置を調節してください。
- キャビネットの扉面と本体の前面が合うように、本体の位置を調節してください。
- 本体の位置を調節する場合は、本体を持ち上げて調節してください。本体を持ち上げないで位置を調節すると、プレートワクの裏側のパッキングがはみ出たりカウンタートップを傷つける場合があります。

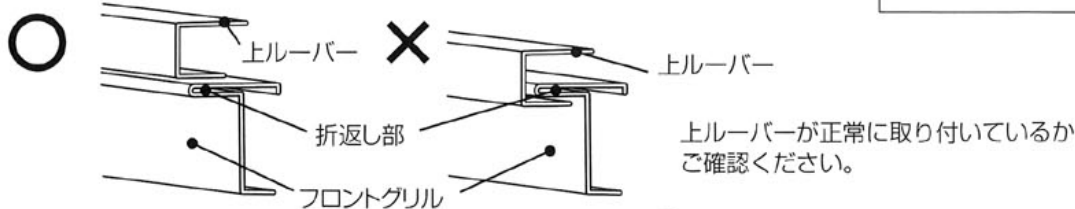
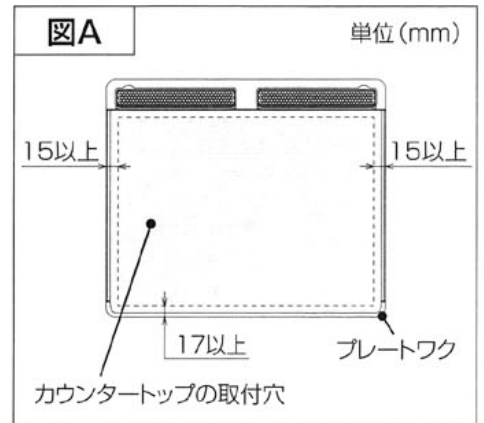
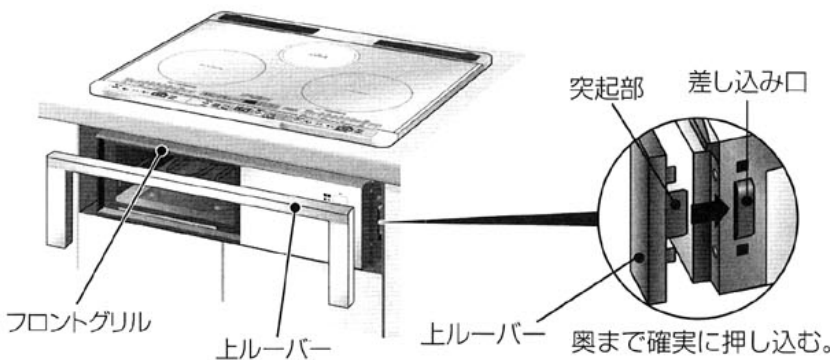

4 本体を固定する

①後固定金具(本体に取り付け済み)の固定

ネジをいったんゆるめ、後固定金具を矢印方向に回転させて、ネジを確実に締め付ける。

※締め付けトルクは40~50N・cmとする。

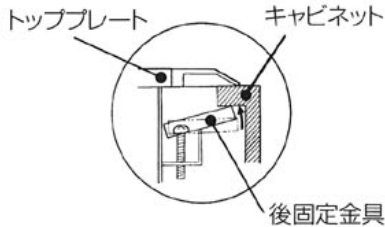

※後固定金具が持ち上がり、カウンタートップに固定され、シール性が確保されます。

②前固定金具(本体に取り付け済み)の固定

- 取り付けた上ルーバーを取り外してください。
 - カウンタートップに挟み込み、指で前固定金具を押さえながらネジを締め付け固定する。
- ※締め付けトルクは80~90N・cmとする。
- 固定後本体を押して動かないことを確認してください。

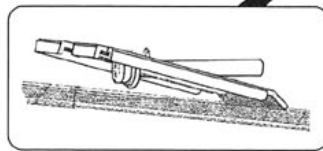

③フロントグリルとキャビネット扉のすき間を確認する。

すき間が5mm以下の時は、キャビネット扉の高さを調整してください。

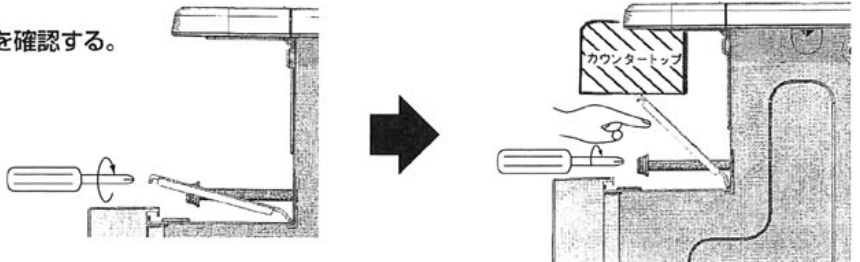

- カウンタートップの厚みが薄くて前固定金具が固定できない場合は、右図のように当て木を添えて固定してください。

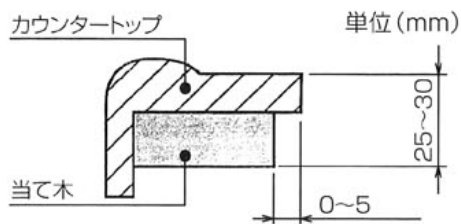

5 吸・排気カバー、上ルーバー、グリルドア、受皿、焼網を取り付ける

- 吸・排気カバーを取り付けてください。
- 上ルーバーを取り付けてください。(3を参照)
- グリルドア・受皿・焼網を取り付けてください。

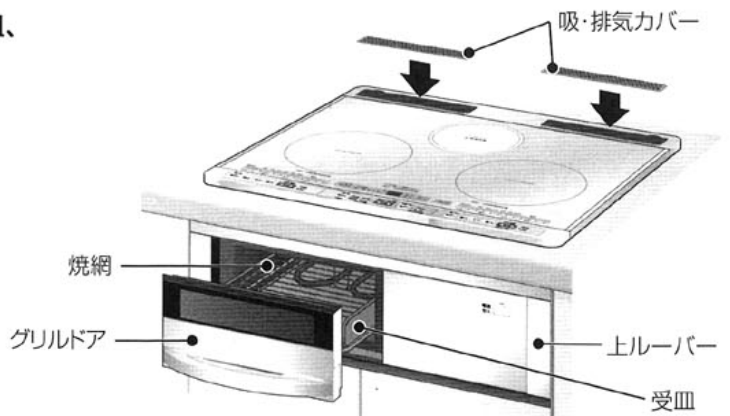

設置完了後の確認

- 通電をする前にグリル庫内、トッププレートの上に梱包材がないことを確認してください。
- 設置終了後、次の手順で確認してください。

確認項目		確認欄
取り外し 梱包材の	グリル部のテープ止めを外し、パッキンを外したか確認してください。	
	グリル庫内、トッププレート上に梱包材がないか確認してください。	
取り付け の品	吸・排気カバー・上ルーバー・グリル部(ドア・受皿・焼網)を取り付けましたか。	
電気 工事	アースが設置されていますか。	
	漏電しゃ断器が設置されていますか。	
	プラグを接続しましたか。	
試 運 転	①クッキングヒーター用の電源電圧が「単相200V」であることを確認してください。 (電圧異常の場合は「E」を表示します)	
	②電源スイッチをブザーが鳴るまで押しください。▶ ●電源ランプが点灯します。	
	③各ヒーターまたはグリルを「入」にして、動作を確認してください。 (1)左・右ヒーター(IHヒーター)、 鍋にコップ1杯程度(約200mL)の水を入れ、 ヒーターの中央に置き、中火キーを、押した後、 切/スタートキーを押しください。 ※鍋を置かないと通電しません。	●上面表示部の左・右ヒーターの火力表示 ランプが点灯します。しばらくすると、 お湯が沸とうします。
	(2)中央ヒーター(クイックラジエントヒーター) 上面操作部の中央ヒーターの▶ キーを押した 後、切/スタートキーを押しください。	●上面表示部の中央ヒーター火力表示ランプ と高温注意ランプが点灯し、約4秒後に ヒーターが赤熱します。
	(3)グリル 上面操作部のメニューキーを押して手動を選び、 グリルの切/スタートキーを押しください。	●上面表示部のグリルメニュー・仕上がり、 高温注意ランプが点灯し、しばらくすると 庫内が熱くなります。
(4)すべてのヒーターとグリルを停止してください。 左・右ヒーター、中央ヒーターの切/スタートキー を押します。またグリルの切/スタートキーを押 して停止してください。	●火力表示ランプや各ランプが消灯します。 (通電時間によっては高温注意表示をします。)	

◎各ヒーターを停止後、約30分経過するとオートパワーオフが動き、自動的に電源ランプが消灯し、電源が切れます。

- 確認終了後は必ず電源スイッチを押して電源を切ってください。
- 試運転はIHで使える鍋を使用してください。付属の天ぷら鍋は使用しないでください。
(鍋底に磁石がつくもので、底の平らな部分が12~26cmのもの。底の反りや脚が3mm以下のもの)